

# NHVC



## NHVCシリーズ（高圧ケーブルカップラ）

3.3KV及び6.6KV用の三相高圧ケーブルを一括して着脱することを目的とした屋外用防水形コネクタ

- 耐食性アルミ合金の使用により軽く、しかも堅牢
- 新絶縁体開発によりコンパクト化を達成
- 工事現場等の移動用高圧電気設備への電力供給に使用

# R



## Rシリーズ

低圧大電流用防水コネクタ

- 溶接機・配電盤等に使用

# NMI



## NMIシリーズ

低圧大電流用防水コネクタ

- 耐食性アルミ合金の使用により軽く、しかも堅牢

材質及び処理

	材 質	処 理
シ ェ ル	耐食性アルミ合金	————
絶 縁 体	合成樹脂	————
コンタクト	銅 合 金	銀めっき
パッキン	合成ゴム	————

構 造 : 屋外用防水形  
 使用温度範囲 : -25℃～+85℃  
 結 合 方 式 : ねじ  
 電線接続方式 : はんだづけ

電気的性能

	904	1204	2004
定 格	3.3KV 80A	3.3KV 200A	6.6KV 350A
耐 電 圧	16KV 1分間	20KV 1分間	35KV 1分間
耐インパルス電圧	± 45KV以上	± 35KV以上	± 80KV以上
コンタクト電圧降下	15mV以下	20mV以下	
保 護 等 級	IP-67相当		
電線導体断面積(mm <sup>2</sup> )	11～22	22～80	22～150
仕上がり外径(mm)	φ 37～φ 48	φ 33～φ 74	φ 34～φ 97

※ご注文の際はケーブル仕上がり外径、電線導体断面積をご指定下さい。

付属品 (NHVC-2004のみ)      専用工具 (別売 コンタクトレンチ)  
 高圧ケーブル用端末処理キット      NHVC- 904用 (6ミリコンタクトレンチ)  
 専用カップリングレンチ      NHVC-1204用 (200Aコンタクトレンチ)  
    NHVC-2004用 (350Aコンタクトレンチ)

※はんだづけの際にコンタクトを取り外す為、この専用工具が必要となります。

下記事項については別途ご相談下さい。  
 904、2004のオプション (充填剤注入口等の加工)  
 結線作業要領書がご入用の場合

90

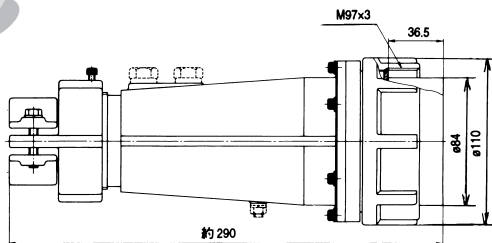

NHVC-904-PM

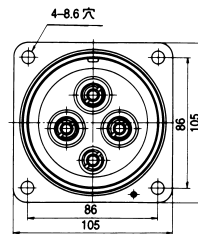

NHVC-904-RF

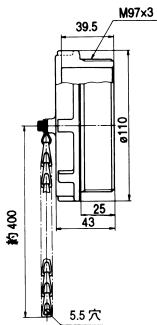
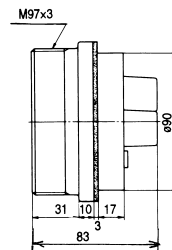

NHVC-90-PCa

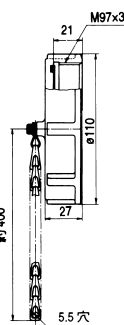

NHVC-90-RCa

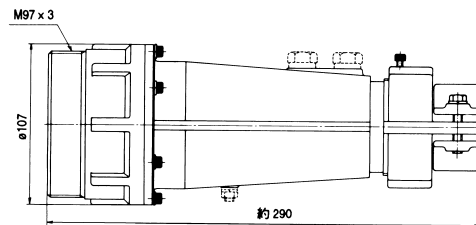

NHVC-904-AdF

# 120

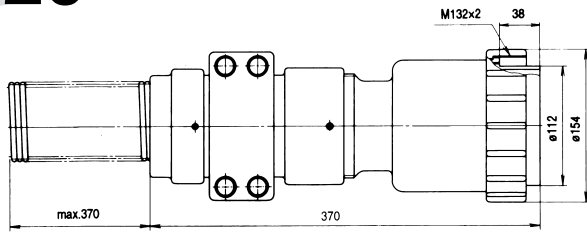

NHVC-1204-PM

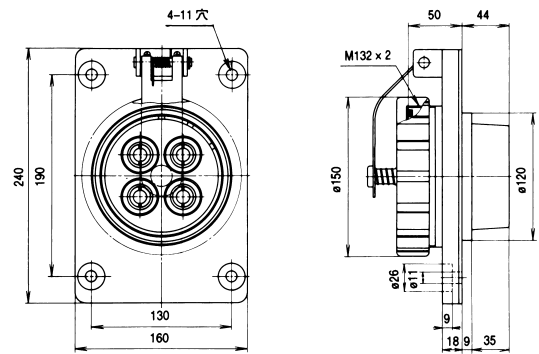

NHVC-1204-CRF

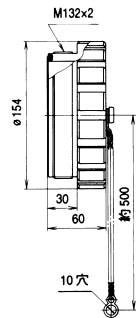

NHVC-120-PCa

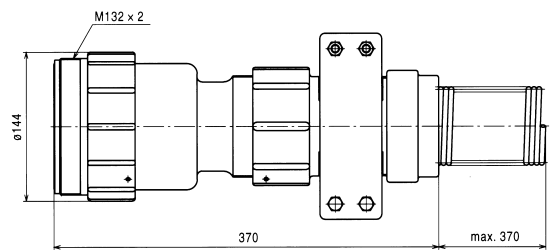

NHVC-1204-AdF

# 200

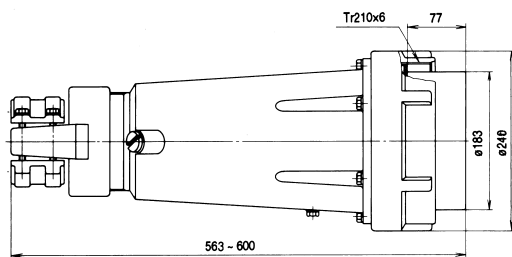

NHVC-2004-PM

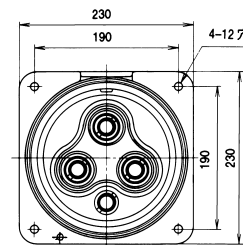

NHVC-2004-RF

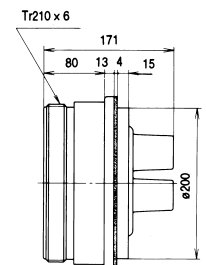

NHVC-200-PCa

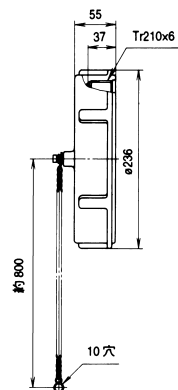

NHVC-200-RCa

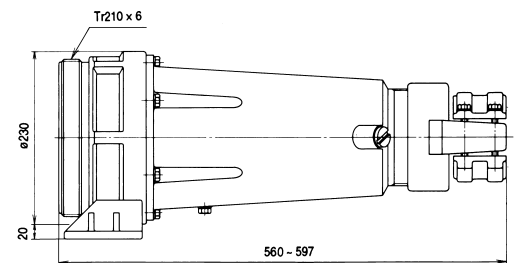

NHVC-2004-AdF